

0.75kW~3.7kW

ロット数・納期・仕様でお困りではありませんか？

ご希望仕様を1台からトップランナーモータ(IE3)で特注対応いたします。

お客様のニーズに合わせて製作！

2P に続いて NEW 4P モータも発売！

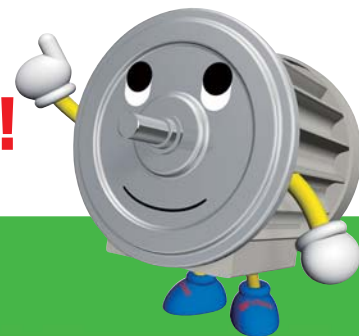

NEW 4P

屋外仕様
IP54

2P NEW 4P

- インバータ絶縁強化型対応
- 耐熱クラスのUP
(B, Fまで対応)

NEW 4P

※2015年対応予定

UL, CE対応

安全規格	UL規格
高効率規制	CEマーキング

NEW 4P

塗装色

(ユーザ様の希望に合わせてすることができます)

片軸, 両軸の対応

軸端長さの変更

(最大400mmまで対応可能です)
※軸端の長さが200mm以上の場合は
フレーム長さの変更または、
3点軸受支持が必要です

端子箱の位置, 向き

(軸端部からみて, 左右どちらにも
取付対応ができます)

異電圧対応

UL, CE対応

- 中国高効率規制対応
- 韓国高効率規制対応

安全規格	UL規格
	CEマーキング
高効率規制	中国 GB 2級 (IE3) ※CCC規格申請予定
	韓国 KSC4202 (IE3)

軸材質の変更

(S35C, SUS304, SUS316等の軸を製作できます)

2P

※韓国については弊社営業拠点にお問い合わせください。

4P標準モータ寸法表

■極数:4P ■保護方式:全閉外扇形 ■定格:S1 ■相:三相 ■電圧:200V ■絶縁種:B種 ■塗装:マンセル2.5Y6/2

(単位:mm)

形式	出力(kW)	A	B	C	D	E	F	G	H	I	J	K	L	M	N	O	P	Q	R	S	T	U	V	W	X	Y	Z	Fig. No.
HE4-07XT -1301 -1Q01	0.75	79	135 125	214 204	44	φ190 φ160	φ230 φ220	13 10	φ192	155	90	117	—	—	—	—	125	φ22 φ205	φ210 φ205	4	φ9 φ7	32	40	φ19	φ25	6	6	Fig.1
HE4-15XT -1401 -1601 -1701	1.5	84	145	229	54	— φ370 φ285 φ220	φ230 φ265 φ265	15	φ250	187	112	140	—	—	—	—	157	φ22 φ265 φ240	φ340 φ265 φ240	8 4	φ9 φ10	40	50	φ24	φ30	7	8	Fig.2 Fig.1
HE4-22XT -1401 -1601 -1701	2.2	84	185	269	64	— φ370 φ285 φ220	φ230 φ265 φ265	15	φ250	187	112	140	—	—	—	—	157	φ22 φ265 φ240	φ340 φ265 φ240	8 4	φ9 φ10	45	60	φ28	φ30	7	8	Fig.2 Fig.1
HE4-37XT -1401 -1601 -1701	3.7	99	235	334	64	— φ370 φ285 φ220	φ230 φ265 φ265	15	φ250	187	112	215	190	70	140	4長穴 12X14	157	φ22 φ265 φ240	φ340 φ265 φ240	8 4	φ9 φ10	45	60	φ28	φ30	7	8	Fig.3 Fig.4

2P標準モータ寸法表

■極数:2P ■保護方式:全閉外扇形 ■定格:S1 ■相:三相 ■電圧:200V ■絶縁種:E種 ■塗装:マンセル2.5Y6/2

(単位:mm)

形式	出力(kW)	A	B	C	D	E	F	G	H	I	J	K	L	M	N	O	P	Q	R	S	T	U	V	W	X	Y	Z	Fig. No.
HE2-07XT -1301 -1Q01	0.75	79	125 115	204 194	44	φ190 φ160	φ230 φ220	13 10	φ192	155	90	117	—	—	—	—	125	φ22 φ205	φ210 φ205	4	φ9 φ7	32	40	φ19	φ25	6	6	Fig.1
HE2-10XT -1301 -1Q01	1.0	79	135 125	214 204	44	φ190 φ160	φ230 φ220	13 10	φ192	155	90	117	—	—	—	—	125	φ22 φ205	φ210 φ205	4	φ9 φ7	32	40	φ19	φ25	6	6	Fig.1
HE2-15XT -1401 -1601 -1701	1.5	84	145	229	54	— φ370 φ285 φ220	φ230 φ265 φ265	15	φ250	187	112	140	—	—	—	—	157	φ22 φ265 φ240	φ340 φ265 φ240	8 4	φ9 φ10	40	50	φ24	φ30	7	8	Fig.2 Fig.1
HE2-22XT -1401 -1601 -1701	2.2	84	165	249	64	— φ370 φ285 φ220	φ230 φ265 φ265	15	φ250	187	112	140	—	—	—	—	157	φ22 φ265 φ240	φ340 φ265 φ240	8 4	φ9 φ10	40	50	φ24	φ30	7	8	Fig.2 Fig.1
HE2-37XT -1401 -1601 -1701	3.7	84	175	259	64	— φ370 φ285 φ220	φ230 φ265 φ265	15	φ250	187	112	140	—	—	—	—	157	φ22 φ265 φ240	φ340 φ265 φ240	8 4	φ9 φ10	45	60	φ28	φ30	7	8	Fig.2 Fig.1

Fig.1,2共通

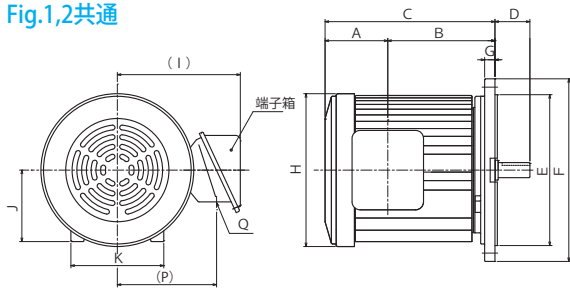

Fig.1

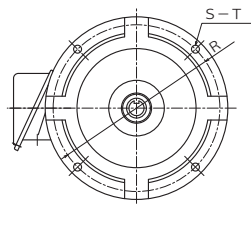

Fig.2

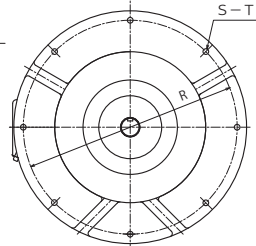

Fig.1,2,3,4共通

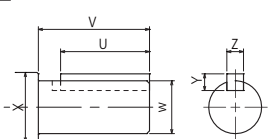

Fig.3,4共通

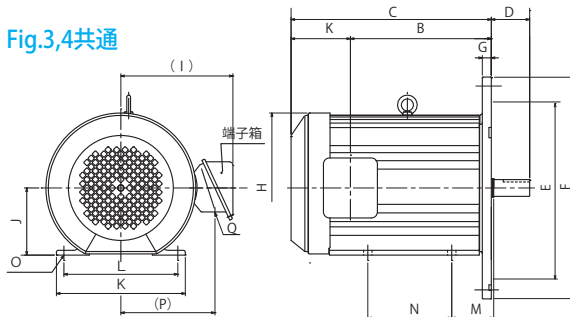

Fig.3

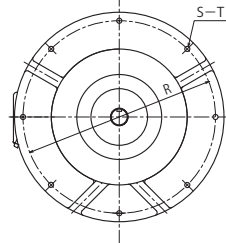
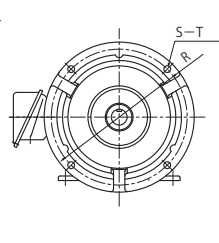

Fig.4



加盟団体

- 一般社団法人 日本電機工業会 (JEMA)
- 一般社団法人 日本工作機器工業会 (JMAA)
- 独立行政法人 日本貿易振興機構 (JETRO)

代理店



本社: 〒574-0052 大阪府大東市新田北町 1-25

- | | |
|------------------------|---------------------------|
| 東京支店 ☎03 (3884) 3201 | 金沢営業所 ☎076 (223) 1122 |
| 仙台営業所 ☎022 (782) 9901 | 大阪支店 ☎06 (6932) 1221 |
| 長野駐在 ☎026 (225) 8623 | 京都営業所 ☎075 (603) 2323 |
| 北関東営業所 ☎0277 (78) 6431 | 岡山営業所 ☎086 (242) 3351 |
| 厚木営業所 ☎046 (221) 6501 | 福岡営業所 ☎092 (472) 6631 |
| 名古屋支店 ☎052 (821) 1211 | 北九州駐在 ☎093 (952) 4230 |
| 浜松駐在 ☎053 (451) 0088 | 昭和電機札幌(株) ☎011 (792) 8175 |
| 静岡駐在 ☎054 (237) 2441 | |

SHOWADENKI (THAILAND) CO., LTD.

☎+66 (2330) 8798

昭和電機

検索

<http://www.showadenki.co.jp>